

DECLARACIÓN JURADA CONSTITUCIÓN DE DOMICILIO

El que suscribe, con poder suficiente para este acto, declara bajo juramento que el/la oferente constituye el siguiente domicilio dentro del territorio nacional y donde serán válidas todas las notificaciones que se debieran cursar en el marco de este procedimiento.

Razón social/nombre y apellido:

CUIT N°:

Domicilio constituido:

Localidad/Ciudad:

Código postal:

Teléfono:

E-mail:

Firma:

Aclaración:

Tipo y Número de Documento:

UNPAZ

DECLARACIÓN JURADA DE INTERESES - DECRETO N° 202/2017

El que suscribe, con poder suficiente para este acto, declara bajo juramento que:

NO

SÍ

se encuentra alcanzado por alguno de los siguientes supuestos de vinculación respecto del Presidente, Vicepresidente de la Nación, Jefe de Gabinetes de Ministros y demás Ministros - aunque éstos no tuvieran competencia para decidir sobre la presente contratación- y respecto de autoridades de igual o inferior rango en el sector público nacional—con competencia para decidir sobre la contratación-:

- a) Parentesco por consanguinidad dentro del cuarto grado y segundo de afinidad.
- b) Sociedad o comunidad.
- c) Pleito pendiente.
- d) Ser deudor o acreedor.
- e) Haber recibido beneficios de importancia.
- f) Amistad pública que se manifieste por la familiaridad y frecuencia en el trato.

En cumplimiento de lo establecido por la Comunicación General de la OFICINA NACIONAL DE CONTRATACIONES N° 76/2017, se informa que el funcionario con competencia para autorizar la convocatoria y elección del procedimiento, aprobar los pliegos y la preselección en etapa múltiple, dejar sin efecto, declarar desierto, aprobar el procedimiento y adjudicar y declarar fracasado; es:

-Darío KUSINSKY, Rector de la UNIVERSIDAD NACIONAL DE JOSÉ CLEMENTE PAZ.

En caso de que el declarante sea una persona jurídica, deberá consignarse cualquiera de los vínculos anteriores, existentes en forma actual o dentro del último año calendario, entre los funcionarios alcanzados y los representantes legales, sociedades controlantes o controladas o con interés directo en los resultados económicos o financieros, director, socio o accionista que posea participación, por cualquier título, idónea para formar la voluntad social o que ejerza una influencia dominante como consecuencia de acciones, cuotas o partes de interés poseídas.

UNPAZ

Firma:

Aclaración:

Tipo y Número de Documento:

DECLARACIÓN JURADA DE DATOS BANCARIOS

En caso de resultar adjudicado en el presente procedimiento, se informa que los pagos correspondientes deberán realizarse a la cuenta bancaria cuyos datos se transcriben a continuación:

Razón social/nombre y apellido:

CUIT N°:

Banco:

Número de cuenta:

CBU:

Alias:

Sucursal:

Tipo de cuenta (CA o CC):

Se deberá acompañar la constancia de CBU emitida por el banco con su debida firma y aclaración.

Firma:

Aclaración:

Tipo y Número de Documento:

UNPAZ

DECLARACIÓN JURADA DE AUTENTICIDAD DE DOCUMENTACIÓN

El que suscribe, con poder suficiente para este acto, declara bajo juramento que los archivos presentados corresponden a documentación auténtica y que se compromete a exhibir y/o presentar la documentación original que corresponda a solicitud de la UNIVERSIDAD.

Firma:

Aclaración:

Tipo y Número de Documento:

UNPAZ

FORMULARIO DE OFERTA
CONTRATACIÓN DIRECTA POR COMPULSA ABREVIADA POR URGENCIA
 N° 2/2024
 EXPEDIENTE UNPAZ N° 02/2024

Renglón	Sub renglón	Cantidad	Unidad de medida	Descripción	Precio unitario (\$)	Precio total (\$)
1	1.1	8	Unidad	Mesa de trabajo M1		
	1.2	3	Unidad	Mesa de trabajo M2		
	1.3	1	Unidad	Mesa de trabajo M3		
2	2.1	1	Unidad	Mesa para pc – M2		
	2.2	1	Unidad	Mesa para uso libre – M3		
	2.3	1	Unidad	Mesa especial reforzada para router cnc – M4		
3	3.1	22	Unidad	Banquetas especiales		
					TOTAL	

SON PESOS: _____

La cotización debe estar expresada con hasta DOS (2) decimales. En caso de cotizar con más decimales de los indicados, sólo se tomarán en cuenta los dos primeros.

Tanto el precio unitario como el precio total deberán incluir el IVA.

Deberá indicarse claramente, en los casos en que se efectúen ofertas alternativas y/o variantes, cuál es la oferta principal y cuáles las alternativas o variantes. En todos los casos deberá existir una oferta principal.

La sola presentación de la oferta implica el total conocimiento y aceptación de todas las normas que rigen el presente procedimiento de selección, conforme dispone el artículo 52 del Reglamento del Régimen de Contrataciones de la Administración Nacional aprobado por Decreto N° 1030/2016.

UNPAZ

Razón Social:

Firma:

Aclaración

CARACTERÍSTICAS TÉCNICAS DE LA OFERTA
CONTRATACIÓN DIRECTA POR COMPULSA ABREVIADA POR URGENCIA
 N° 2/2024
 EXPEDIENTE N° 02/2024

Renglón	Sub Renglón	Descripción (ver detalle en el Anexo G)	Características técnicas de la oferta (marca, modelo, material, medidas, calidad, etc.)
1	1.1	Mesa de trabajo M1	
	1.2	Mesa de trabajo M2	
	1.3	Mesa de trabajo M3	
2	2.1	Mesa para pc – M2	
	2.2	Mesa para uso libre – M3.	
	2.3	Mesa especial reforzada para router cnc – M4	
3	3.1	Banquetas especiales	

UNPAZ

Se deberá suministrar folletos, documentación o fotos que permitan graficar la oferta.

Razón Social:

Firma:

Aclaración:

PLIEGO DE ESPECIFICACIONES TÉCNICAS

ARTÍCULO 1° - OBJETO: Adquisición de mobiliario para las aulas de Taller de Producción y el espacio del Centro de Soluciones Tecnológicas e Innovación PYME (CESTI), a solicitud de la DIRECCIÓN DE MANTENIMIENTO.

ARTÍCULO 2° - PLAZO DE ENTREGA: El adjudicatario deberá entregar los bienes dentro del plazo de TREINTA (30) días corridos contados a partir de la notificación de la Orden de Compra.

ARTÍCULO 3° - LUGAR DE ENTREGA: Los bienes deberán entregarse en Leandro N. Alem N° 4593, de la Localidad y Partido de José C. Paz, Provincia de Buenos Aires. El oferente deberá contar con los medios necesarios para poder trasladar todo el equipamiento, siendo su responsabilidad absoluta la culminación de la ubicación final del equipamiento.

ARTÍCULO 4° - CRITERIO DE ADJUDICACIÓN: La adjudicación de la contratación se hará por renglón cotizado. No obstante, los oferentes deberán cotizar la totalidad de los subrenglones que componen cada renglón, ya que se adjudicará íntegramente a un mismo proveedor.

ARTÍCULO 5° - CARACTERÍSTICAS DE LA CONTRATACIÓN: El oferente deberá cotizar, incluyendo I.V.A., costo de envío y todo otro concepto que incluya el precio final, lo que se detalla a continuación:

GENERALIDADES: Todos los muebles deberán ser resistentes y soportar una carga superior a los CIEN (100) kilogramos.

El oferente deberá guiarse según la documentación gráfica que se encuentra en el Apéndice.

Los oferentes deberán presentar las paletas de colores y modelos de las melaminas disponibles en la gama del color blanco, de tal modo que se pueda realizar su

elección previamente a la emisión de la orden de compra, a fin de mantener una armonía estética con el resto de los equipamientos requeridos.

No se admitirán tornillos a la vista, sino que deberán ser cubiertos con tapón encastrable de ABS.

Los cantos visibles serán recubiertos con ABS de 2mm. compatibles con el color.

RENLÓN 1: MESA DE TRABAJO (compuesto por subrenglones 1.1, 1.2, y 1.3)

Sub-renglón 1.1: Mesa de trabajo M1.

Cantidad: OCHO (8) unidades.

Características:

- Ancho: 2100 mm.
- Largo: 800 mm.
- Altura de frente: 1030 mm.
- Altura de fondo: 1175 mm.
- Material: Melamina.
- Espesor: 25 mm.
- Color: Almendra.
- Gomas para tapa: 5 mm.
- Tabla de melamina superior a 2100mm x 800mm, los recortes de la madera deben ser realizados en el lugar de los tubos de la parte trasera.
- Tabla de Melanina Inferior 340 mm x 2100 mm, se deberá tener en cuenta el calado de la estructura.
- Estructura de caño: Hierro
- Medidas: 40 mm. x 40 mm.
- Color: Blanco.
- Ver detalle en plano: MT -01- MESADA DE TRABAJO –DETALLE M1

Código SIByS: 4.3.7-1407.963

Sub-renglón 1.2: Mesa de trabajo M2.

Cantidad: TRES (3) unidades.

Características:

- Ancho: 2100 mm.

UNPAZ

- Largo: 800 mm.
- Altura de frente: 850 mm (patas).
- Material: Melamina.
- Espesor: 25 mm.
- Color: Almendra.
- Goma para tapa: 5 mm.
- Estructura de caño: Hierro.
- Medidas: 40 mm. x 40 mm.
- Color: Blanco.
- Regatón: Plástico.
- Interior: Cuadrado.
- Medidas: 40 x 40 mm.
- Tabla de Melamina Inferior: 340 mm x 2100 mm.
- Se deberá contemplar el calado de la estructura.
- Ver detalle en plano: MT -02- MESA DE TRABAJO –DETALLE M2

Código SIByS: 4.3.7-1407.963

Sub-renglón 1.3: Mesa de trabajo M3.

Cantidad: UNA (1) unidad.

Características:

- Ancho: 1750mm.
- Largo: 700 mm.
- Altura de frente: 750 mm.
- Material: Melamina.
- Espesor: 25 mm.
- Color: Almendra.
- Goma para tapa: 5 mm.
- Estructura de caño: Hierro.
- Medidas: 40 mm. x 40 mm.
- Color: Blanco.
- Regatón plástico.
- Interior: Cuadrado.
- Medidas: 40 x 40 mm.

UNPAZ

- Tabla de Melanina Inferior lado izquierdo: 340 mm. x 1200 mm.
- Tabla de Melanina Inferior lado derecho: 320 mm. x 1200 mm.
- Se deberá tener en cuenta el calado de la estructura.
- Ver detalle en plano: MT -04- MESA DE TRABAJO –DETALLE M3

Código SIByS: 4.3.7-1407.963

RENGLÓN 2: MESAS (compuesto por subrenglones 2.1, 2.2 y 2.3)

Sub-renglón 2.1: Mesa para pc – M2.

Cantidad: UNA (1) unidad.

Características:

- Ancho: 2250 mm.
- Largo: 1050 mm.
- Alto: 750 mm.
- Material: Melamina.
- Espesor: 25 mm.
- Color: Blanco.
- Canto ABC blanco.
- Cuerpo: Tubo estructural.
- Medidas: 40 mm. x 40 mm.
- Color: Negro.
- Regatón: Plástico.
- Interior: Cuadrado.
- Medidas: 40mm x 40 mm.
- Separador en el medio de la mesa.
- La mesa debe ser como indica el plano EQ-01- EQUIPAMIENTO-DETALLE DE MESA M2.
- Las uniones de la mesa deberán ser acorde al plano EQ-02- EQUIPAMIENTO DETALLES A Y B MESA M2.

Código SIByS: 4.3.7-49.210

Sub-renglón 2.2: Mesa para uso libre – M3.

UNPAZ

Cantidad: UNO (1) unidad.

Características:

- Ancho: 1300 mm.
- Largo: 1050 mm.
- Alto: 750 mm.
- Material: Caño estructural.
- Medidas: 40mm. x 40 mm.
- Color: Negro.
- Regatón: Plástico.
- Interior: Cuadrado.
- Medidas: 40 mm. x 40 mm.
- Material de mesa: Melamina.
- Espesor: 25 mm.
- Color: Blanco.
- Canto ABC blanco.
- Ver plano de EQ-03- EQUIPAMIENTO DETALLE MESA M3.

Código SIByS: 4.3.7-1407.963

Sub-renglón 2.3: Mesa especial reforzada para router cnc – M4.

Cantidad: UNO (1) unidad.

Características:

- Largo: 1750 mm.
- Ancho: 700 mm.
- Alto: 750 mm. (patas)
- Material: Estructura de hierro.
- Medidas: 40 mm. x 40 mm.
- Color: Negro.
- Reforzado por un caño igual a la estructura en el medio de la mesa.
- Material de mesa: Melamina.
- Espesor: 25 mm.
- Color: Blanco.
- Canto ABC blanco.

- Regatón: Plástico.
- Interior: Cuadrado.
- Medidas: 40 mm. x 40 mm.
- Ver plano de equipamiento EQ-04- EQUIPAMIENTO-DETALLE MESA M4.

Código SIByS: 4.3.7-1407.963

Renglón 3: BANQUETAS.

Sub-renglón 3.1: Banquetas especiales.

Cantidad: VEINTIDOS (22) unidades.

Características:

- Base: Madera.
- Medidas: 40 cm x 40 cm.
- Estructura: Hierro.
- Alto: 70 cm.
- Carga superior: 100 kg.

Código SIByS: 4.3.7-2001.1

ARTÍCULO 6° - INFORMACIÓN TÉCNICA DE LA OFERTA: El oferente deberá describir detalladamente las características, cualidades, calidades, marcas y elementos de su oferta y podrá suministrar folletos y fotos para su identificación. Las especificaciones deberán tener firma y aclaración en todas sus hojas

ARTÍCULO 7° - CALIDAD EXIGIDA: Los productos que se coticen y entreguen deberán ser nuevos, originales, y sin uso. Deberán entregarse en sus envases originales, los cuales tendrán que encontrarse en perfecto estado de uso y conservación, no debiendo presentar deterioro alguno en su exterior. Cualquier incumplimiento sobre el particular, dará lugar al rechazo del material entregado.

UNPAZ

ARTÍCULO 8° - ORIGEN DEL PRODUCTO: Deberá indicarse el origen de los productos.

ARTÍCULO 9° - OFERTAS ALTERNATIVAS: Se aceptarán. Se entiende por oferta alternativa a aquella que, cumpliendo en un todo las especificaciones técnicas de la

prestación previstas en presente pliego, ofrece distintas soluciones técnicas que hace que pueda haber distintos precios para el mismo producto o servicio, conforme el artículo 56 del Reglamento del Régimen de Contrataciones de la Administración Nacional, aprobado por el Decreto N° 1030/2016.

ARTÍCULO 10 - OFERTAS VARIANTES: No se aceptarán. Se entiende por oferta variante a aquella que, modificando las especificaciones técnicas de la prestación previstas en el presente pliego, ofrece una solución con una mejora que no sería posible en caso su cumplimiento, conforme el artículo 57 del Reglamento del Régimen de Contrataciones de la Administración Nacional, aprobado por el Decreto N° 1030/2016.

UNPAZ

UNPAZ			
-------	--	--	--

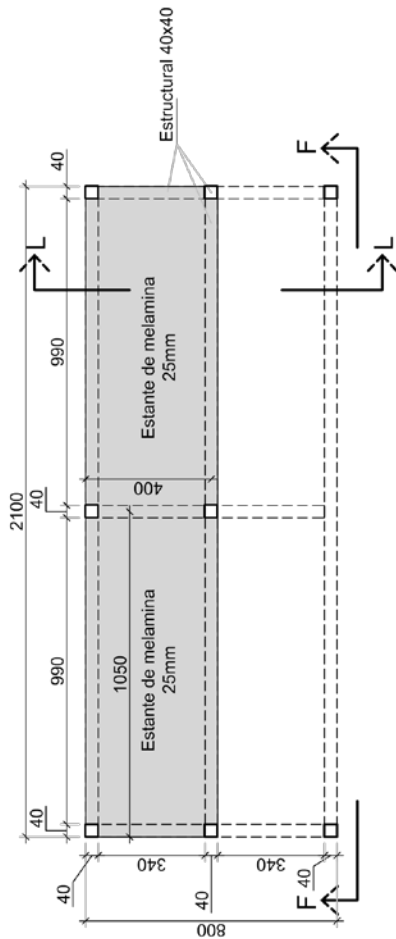
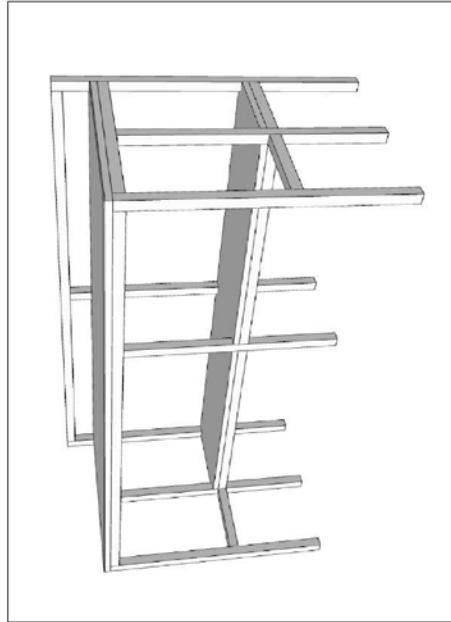

PLANTA P-P

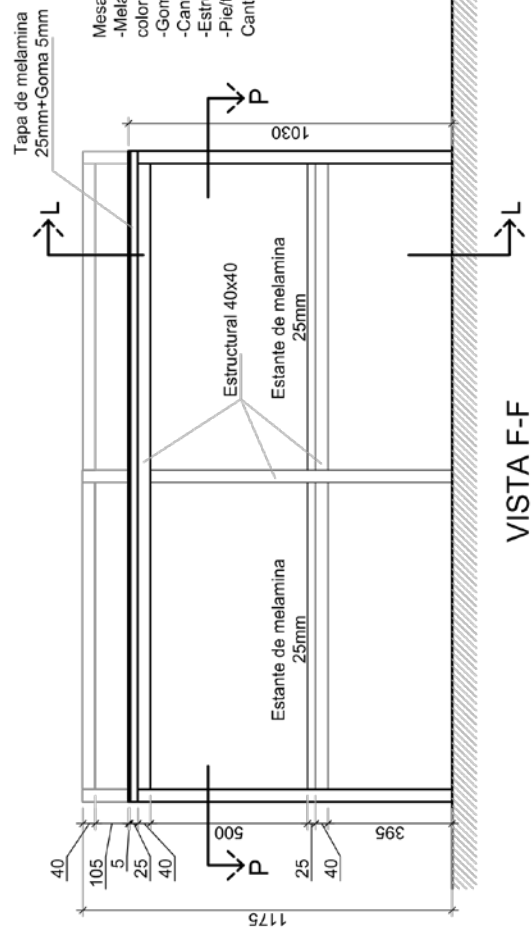

VISTA F-F

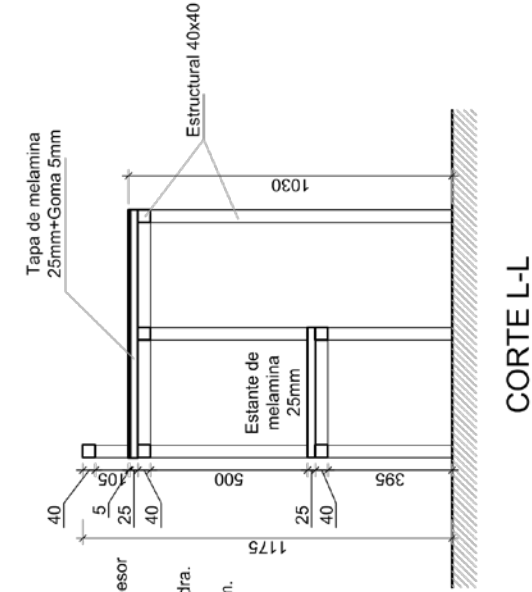

CORTE L-L

Mesada de Trabajo:
-Melamina de 25mm de espesor color almendra
-Goma para tapa 5mm
-Canto de ABS color almendra.
-Estructura 40x40mm.
-Pie/tapá Regalón 40x40mm.
Cantidad: 8

 UNPAZ LA UNIVERSIDAD ESTÁ CERCA	ESCALA	1:20	N°	MT-01
	FECHA	31/05/23	TALLER DE PRODUCCIÓN	
	REVISIÓN		MESADA DE TRABAJO - DETALLE M1	
Todas las dimensiones son aproximadas, se expresan en MILIMETROS y deberán ser verificadas en obra.		Archivo CAD: 230531_4593 - TALLER DE PRODUCCION.dwg		

UNPAZ			
-------	--	--	--

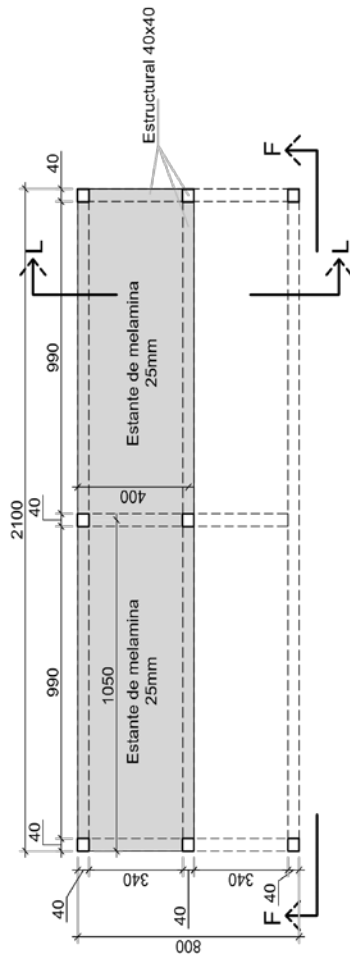
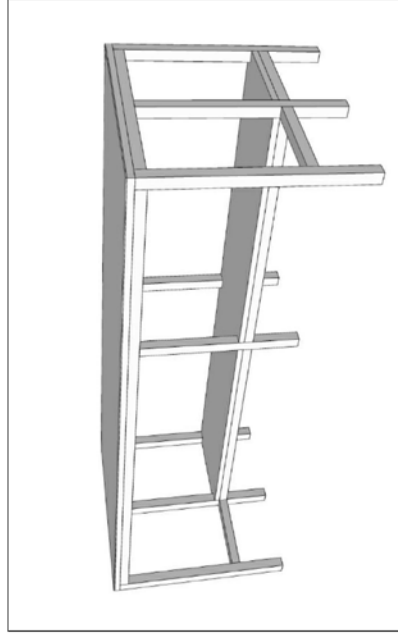

PLANTA P-P

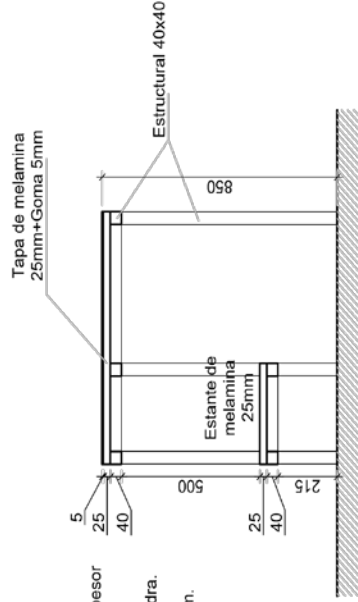

CORTE L-L

Mesada de Trabajo:
-Melamina de 25mm de espesor color almendra.
-Goma para tapa 5mm
-Canto de ABS color almendra.
-Estructura 40x40mm.
-Pie/tapa Regatón 40x40mm.
Cantidad: 3

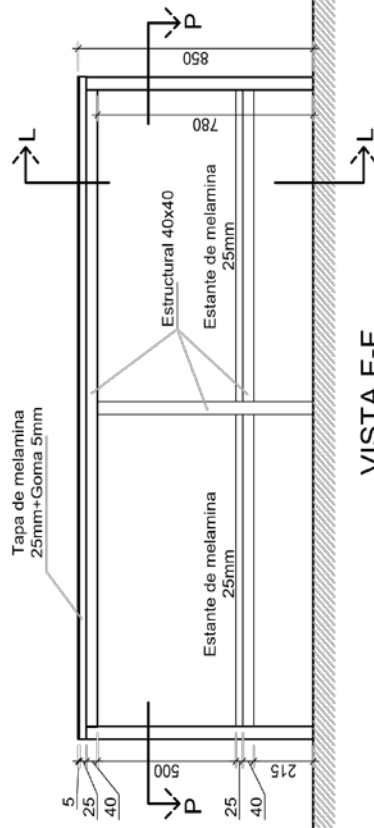

VISTA F-F

 UNPAZ LA UNIVERSIDAD ESTÁ CERCA	ESCALA	1:20	SEDE	4593	N°	MT-02
	FECHA	17/10/23	TALLER DE PRODUCCIÓN			
	REVISIÓN		MESA DE TRABAJO - DETALLE M2			

Todas las dimensiones son aproximadas, se expresan en MILIMETROS y deberan ser verificadas en obra.

UNPAZ			
-------	--	--	--

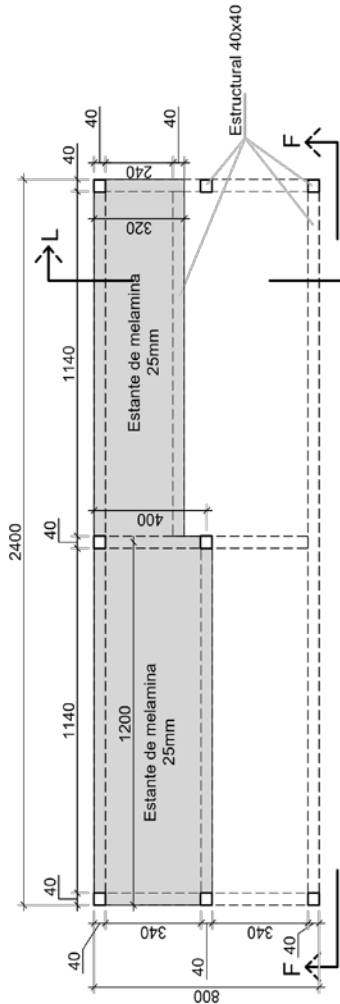
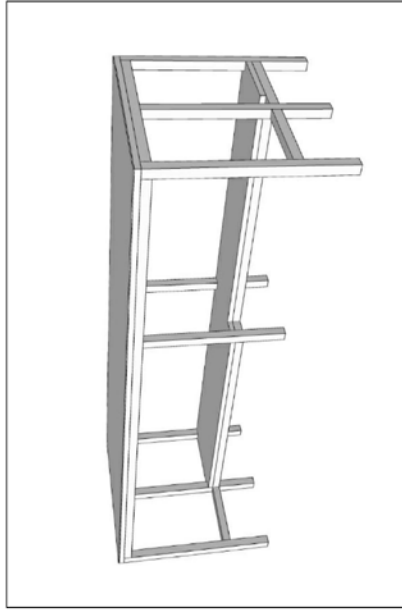

PLANTA P-P

Mesada de Trabajo:
 -Melamina de 25mm de espesor color almendra
 -Goma para tapa 5mm
 -Canto de ABS color almendra.
 -Estructura 40x40mm.
 -Pie/tapá Regatón 40x40mm.
 Cantidad: 1

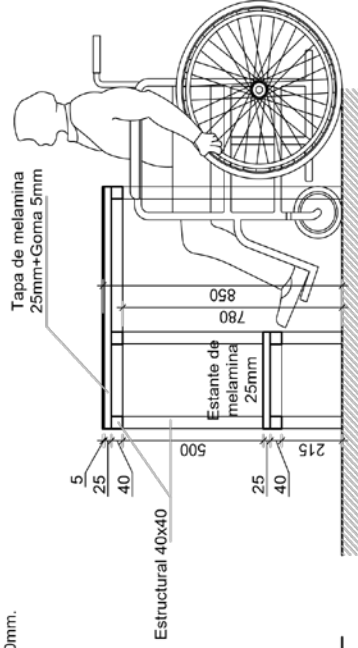

CORTE L-L

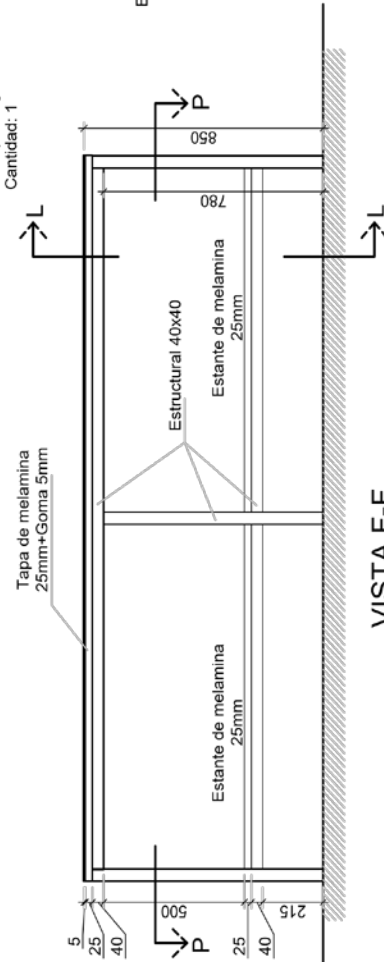

VISTA F-F

<p>Todas las dimensiones son aproximadas, se expresan en MILIMETROS y deberan ser verificadas en obra.</p> <p>Archivo CAD:231017_4593_TALLER DE PRODUCCION.dwg</p>	 <p>LA UNIVERSIDAD ESTÁ CERCA</p>	<p>ESCALA 1:20</p>	<p>SEDE 4593</p>
	<p>FECHA 17/10/23</p>	<p>N° MT-04</p>	<p>TALLER DE PRODUCCIÓN</p>
	<p>REVISIÓN</p>	<p>MESA DE TRABAJO- DETALLE M3</p>	

UNPAZ				
-------	--	--	--	--

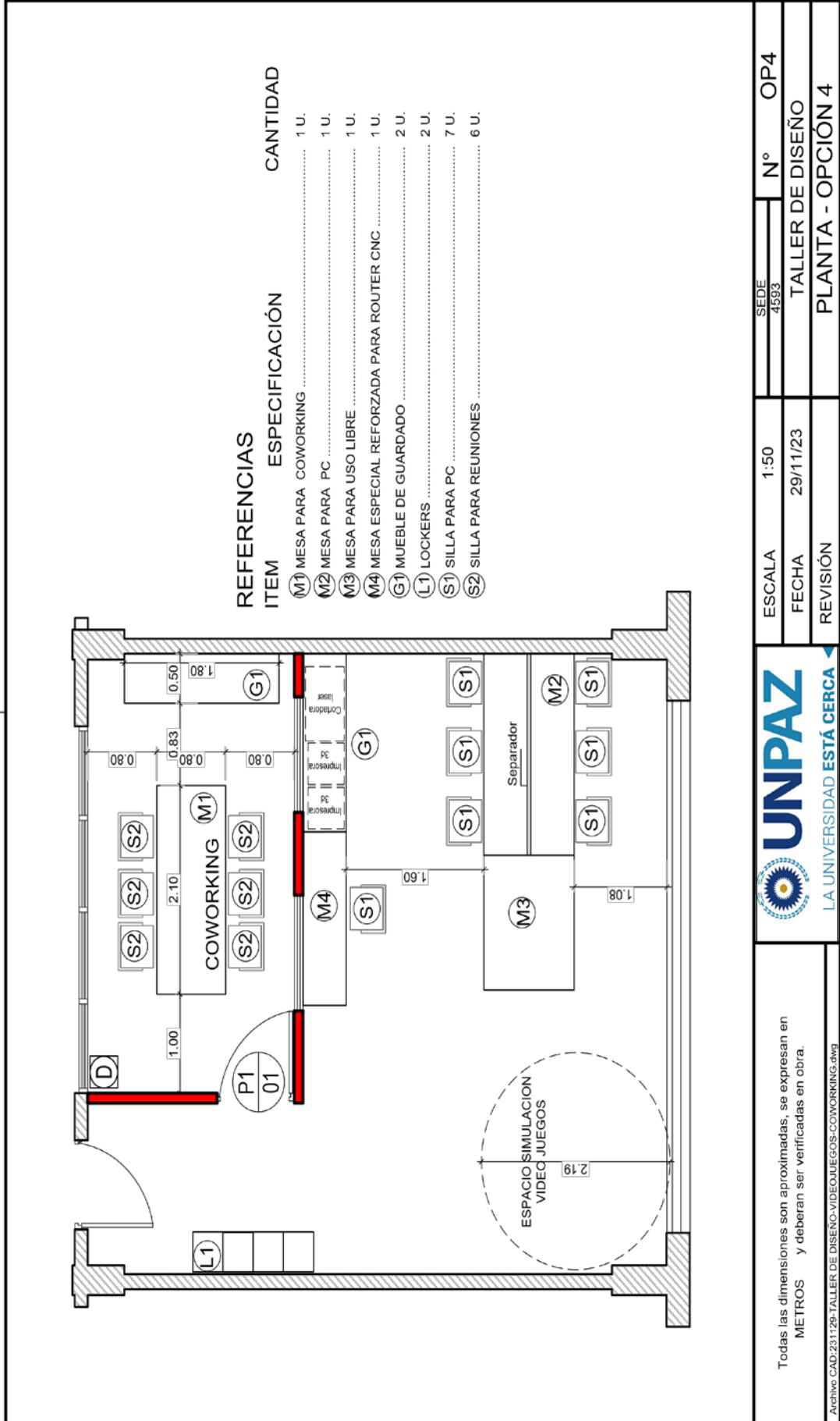

UNPAZ			
-------	--	--	--

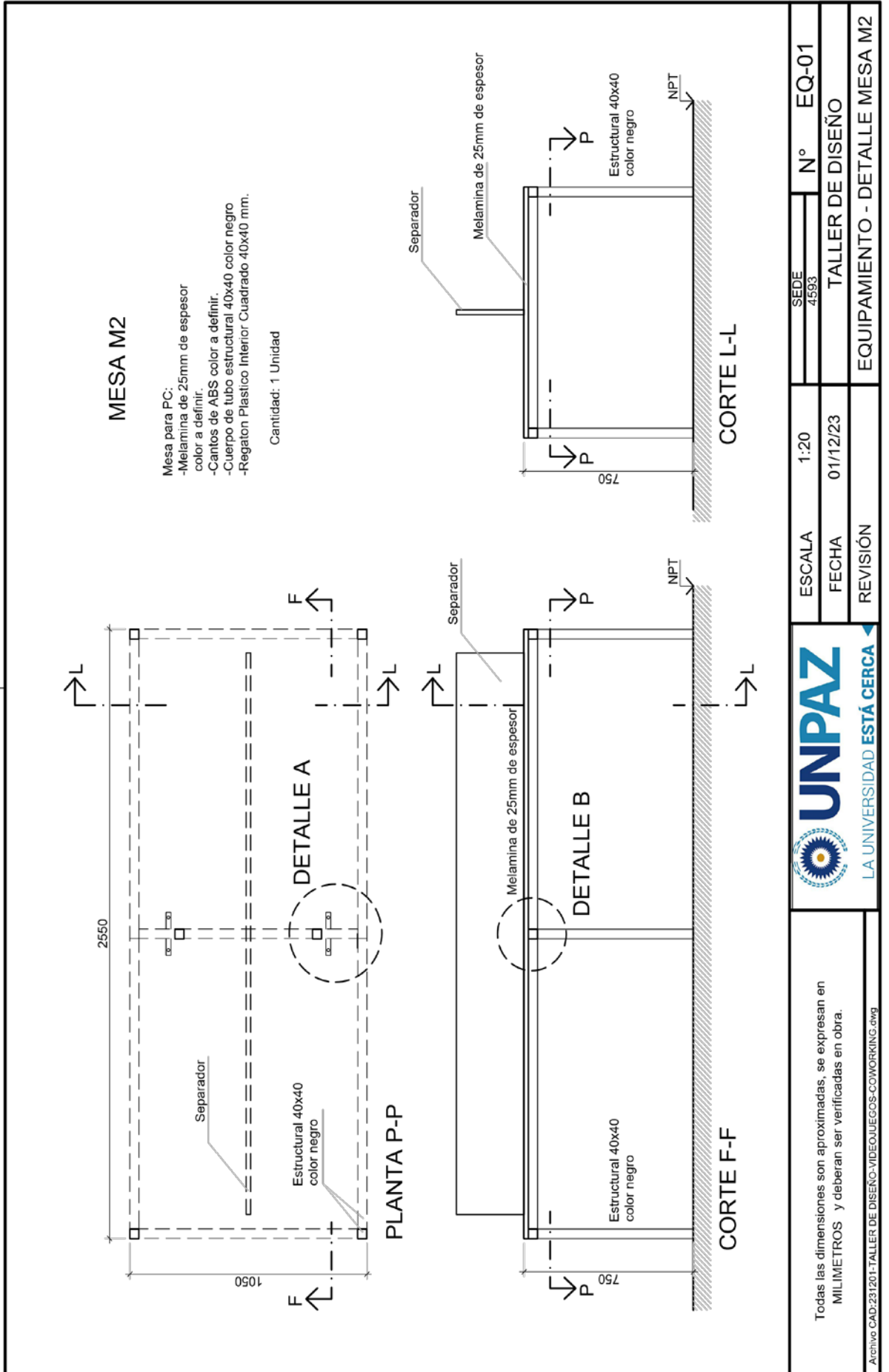

UNPAZ			
-------	--	--	--



IMAGEN DE REFERENCIA

ESCALA	1:20	N°	EQ-02
	FECHA		01/12/23
REVISIÓN		EQUIPAMIENTO - DETALLES A Y B MESA M2	

Todas las dimensiones son aproximadas, se expresan en MILIMETROS y deberan ser verificadas en obra.

UNPAZ				
-------	--	--	--	--

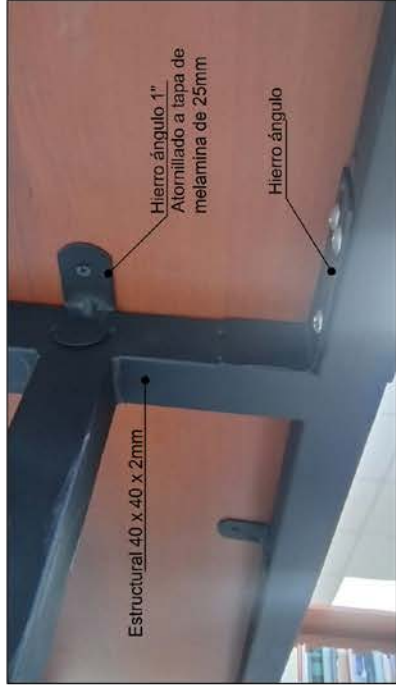
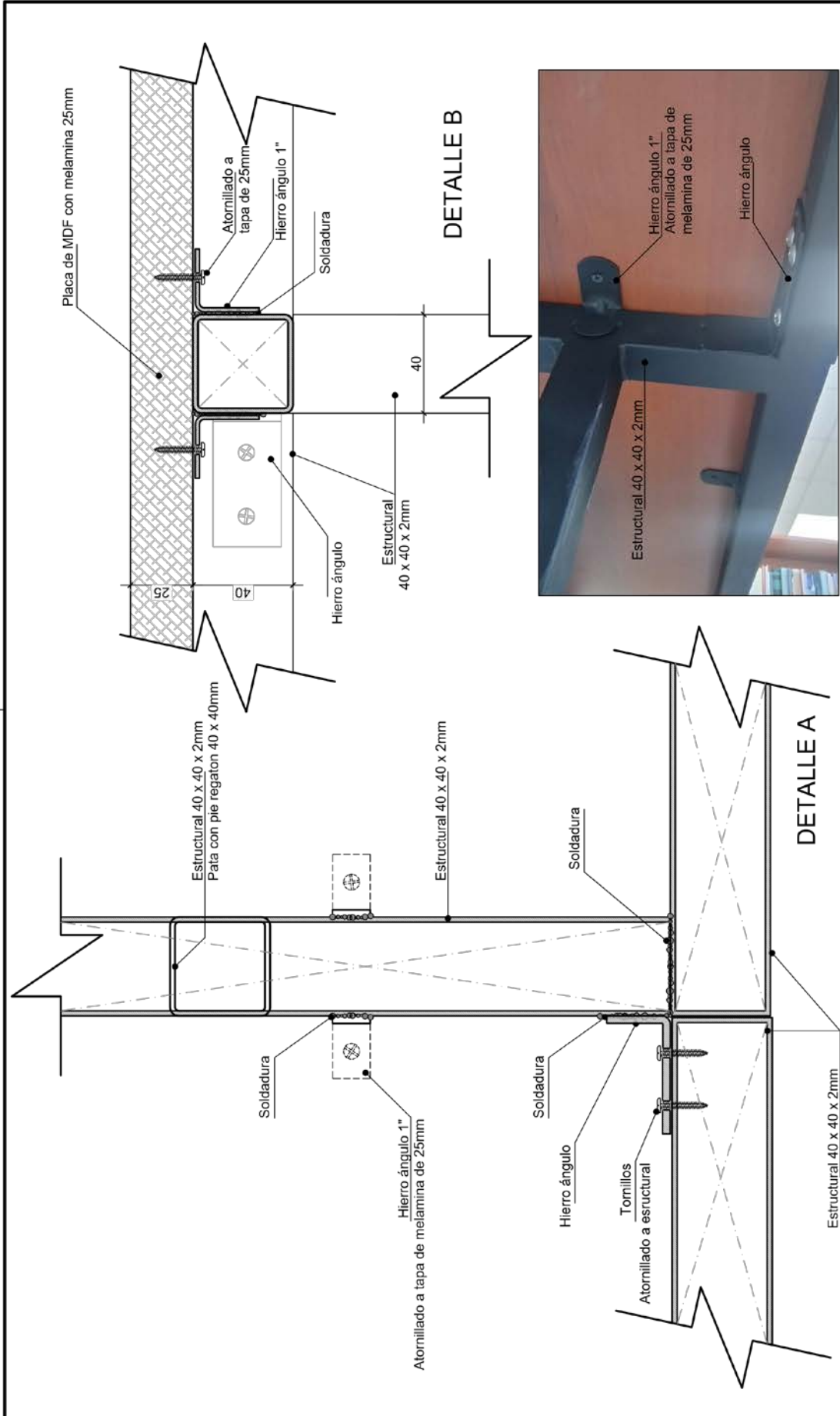
MESA M3

Mesa para uso libre:

- Melamina de 25mm de espesor color a definir.
- Cantos de ABS color a definir.
- Cuerpo de tubo estructural 40x40 color negro
- Regaton Plastico Interior Cuadrado 40x40 mm.

Cantidad: 1 Unidad

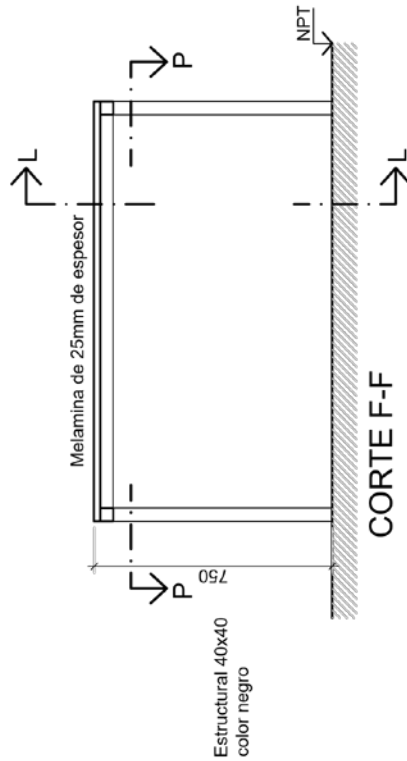
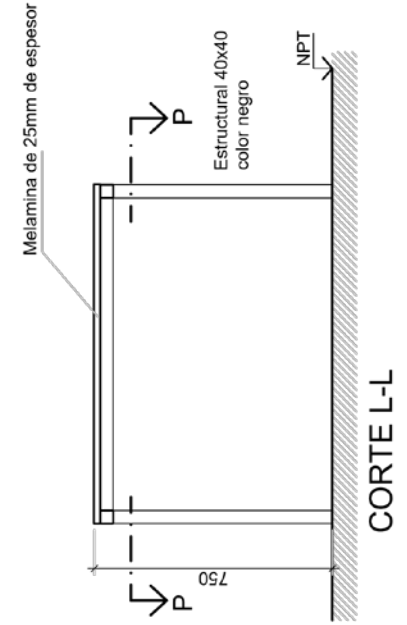
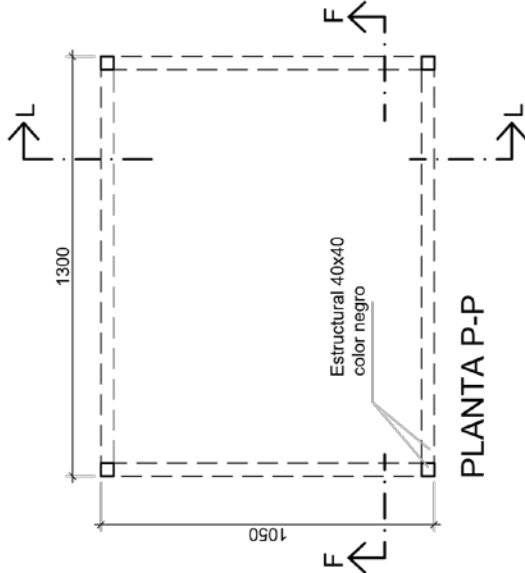

<p>Todas las dimensiones son aproximadas, se expresan en MILIMETROS y deberan ser verificadas en obra.</p> <p>Archivo CAD:231201-TALLER DE DISEÑO-VIDEOJUEGOS-COWORKING.dwg</p>	 <p>UNPAZ LA UNIVERSIDAD ESTÁ CERCA</p>	<p>SEDE 4593</p>	<p>N° EQ-03</p>
	<p>ESCALA 1:20</p> <p>FECHA 01/12/23</p> <p>REVISIÓN</p>	<p>TALLER DE DISEÑO</p> <p>EQUIPAMIENTO - DETALLE MESA M3</p>	

UNPAZ				
-------	--	--	--	--

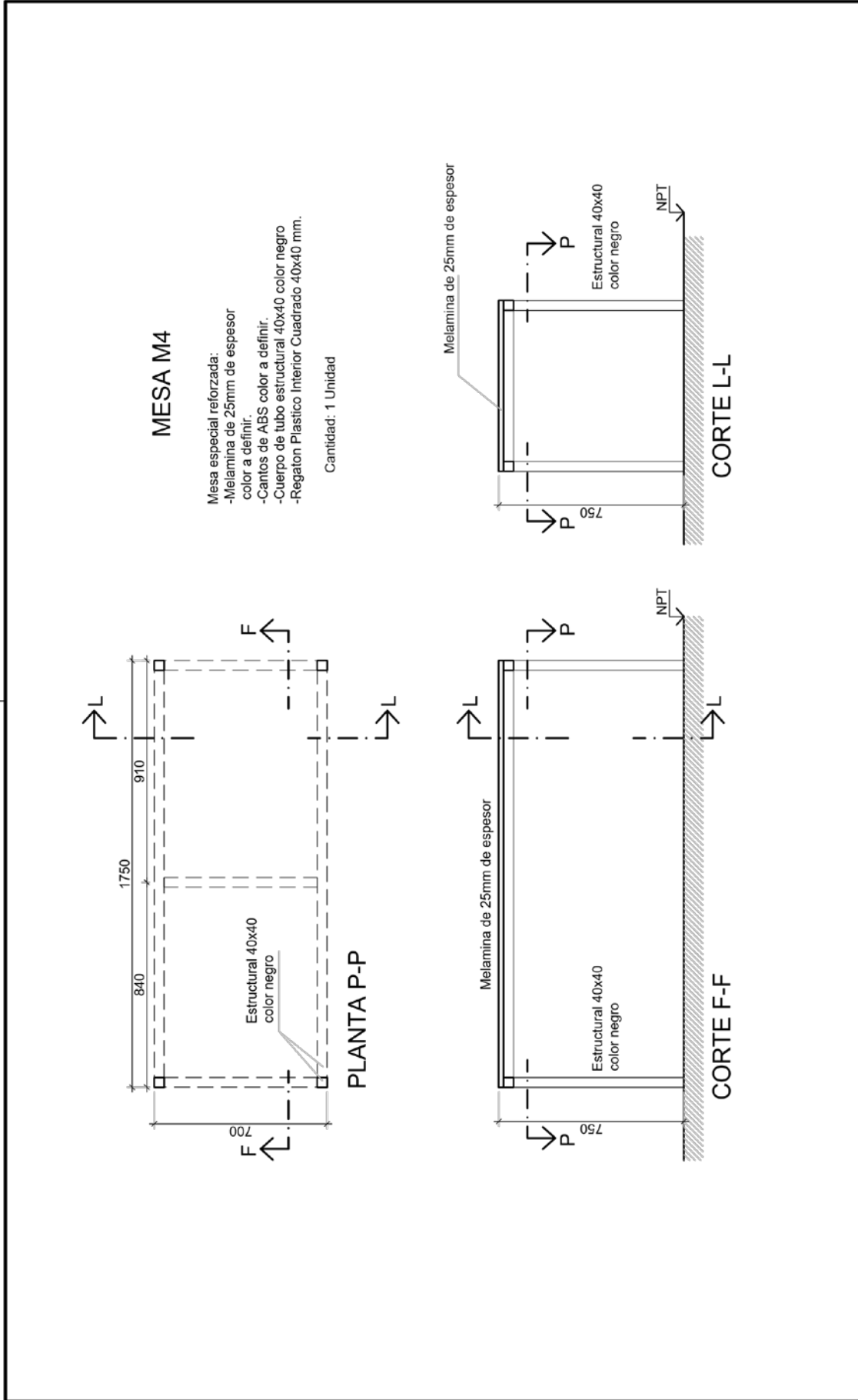

 LA UNIVERSIDAD ESTÁ CERCA	ESCALA	1:20	SEDE	EQ-04
	FECHA	01/12/23	4593	N°
	REVISIÓN		TALLER DE DISEÑO	
Todas las dimensiones son aproximadas, se expresan en MILIMETROS y deberan ser verificadas en obra.		EQUIPAMIENTO - DETALLE MESA M4		
Archivo CAD:231201-TALLER DE DISEÑO-VIDEOLUEGOS-COWORKING5.dwg				

UNPAZ			
-------	--	--	--

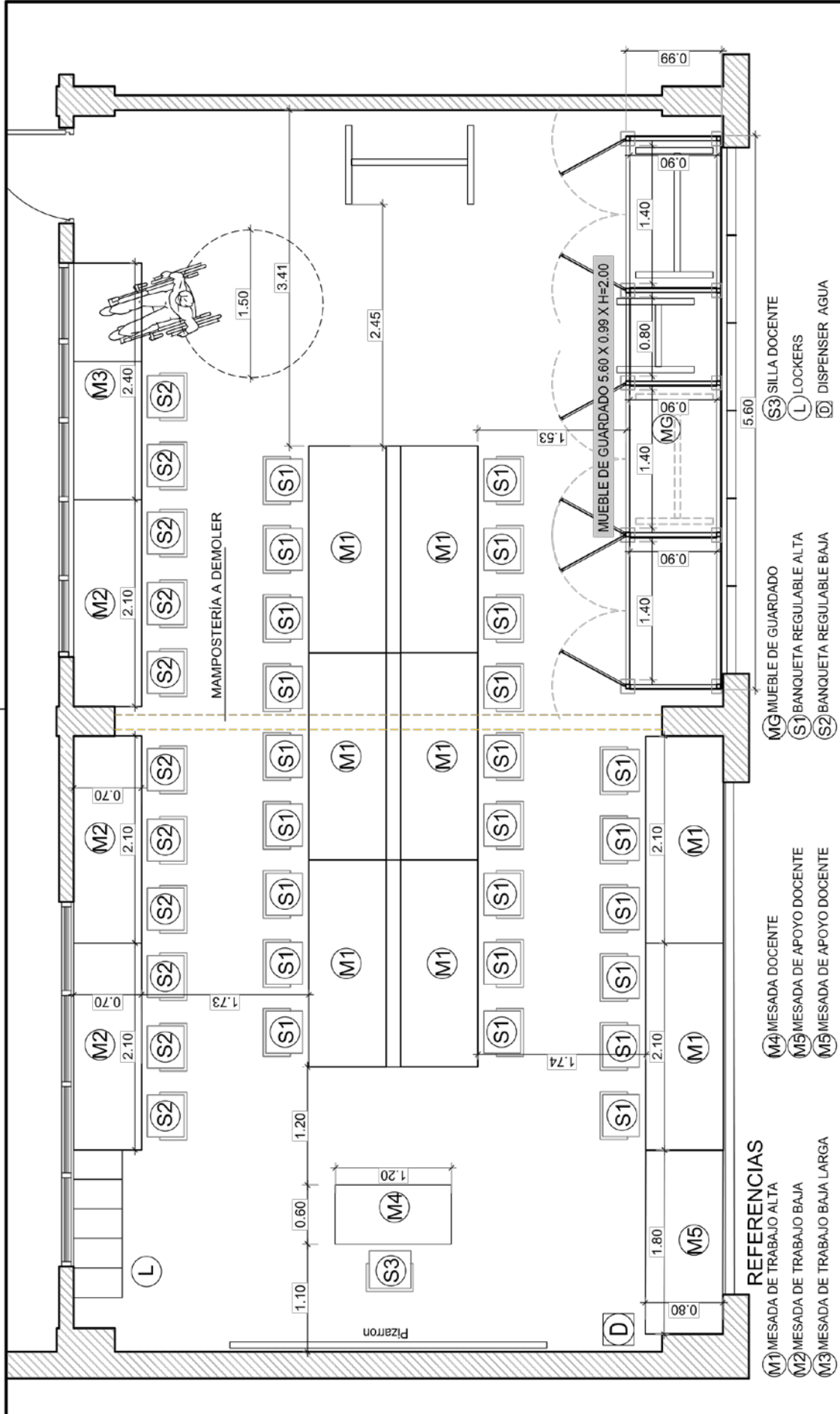

 <p>UNPAZ LA UNIVERSIDAD ESTÁ CERCA</p>		ESCALA	1:50	SEDE	4593	N°	AR-01
		FECHA	31/05/23	TALLER DE PRODUCCIÓN			
		REVISIÓN		PROPUESTA - PLANTA			

Todas las dimensiones son aproximadas, se expresan en METROS y deberán ser verificadas en obra.